

Alle produkter kan produceres, så de passer ind alle steder og til ethvert behov. Det er en af fordelene ved, at vi har egen produktion i Danmark. Hos DecoDemp sætter vi kvalitet og miljø i højsædet og har en forkærlighed for kundetilpassede løsninger med akustisk komfort som topprioritet. DecoDemp leverer kompromisløs akustik og kvalitet.

Vi har skabt de gode akustiske rammer siden 1996



Alle DecoDemp produkter er nu tilgængelig i pCon planner. Mangler du et en tegning specielt til dit projekt så kontakt os, vi tegner 3D filen til dig. Der ligger allerede over 400 tegninger klar til brug.

Indhold

06	CipOff – 36mm, 47mm, 61 mm
14	Cip0
19	CipCity & CipQ
22	Soft, SoftXbas & Soft Edge
28	SoftQ & SoftQR
41	Ceiling
47	Farver, profiler & specifikationer
49	DecoDemp ReeDoo & DecoDemp Cirkel
55	Printmetode

DecoDemp en unik og bæredygtig løsning

DECODEMP GREEN-ALU PROFILER

Vores produkter er designet til at give dig den bedste lyddæmpning, samtidig med at de er produceret med grøn strøm og den nyeste teknologi inden for aluminiumsproduktion.

Vores GreenAlu profiler er lavet af aluminium, der er recycled, altså genbrugt aluminium. Aluminiumen er smeltet med grøn energi fra vand eller vindkraft. Det gør vores profiler til en af de mest bæredygtige valg på markedet, med en CO2-belastning på 2,04 kg pr. kg aluminium.

Vores unikke produktionsmetode og teknologi sikrer dig profiler af høj kvalitet, der ikke kun ser godt ud, men også er lydisolerende og miljøvenlige.

Vores GreenAlu profiler kan bruges i forskellige typer byggeri, herunder kontorer, skoler, institutioner og meget mere.

Gør dit næste projekt til en bæredygtig succes med DecoDemp's GreenAlu profiler. Kontakt os i dag for at lære mere om vores produkter og få et tilbud tilpasset til dine behov.

Aluminium leveres med EPD (environment product declaration) som er verificeret af Ramboll Henhold til ISO 14025 and EN 15804:2012 + A2:2019.

Classification Inspection report henhold til EN 10204-3.1

Primær aluminium globalt gennemsnit **18**

Primær aluminium brugt i Europa **8.6**

Primær aluminium produceret i Europa **6.7**

GreenAl **4**

DecoDemp Green Alu **2.04**

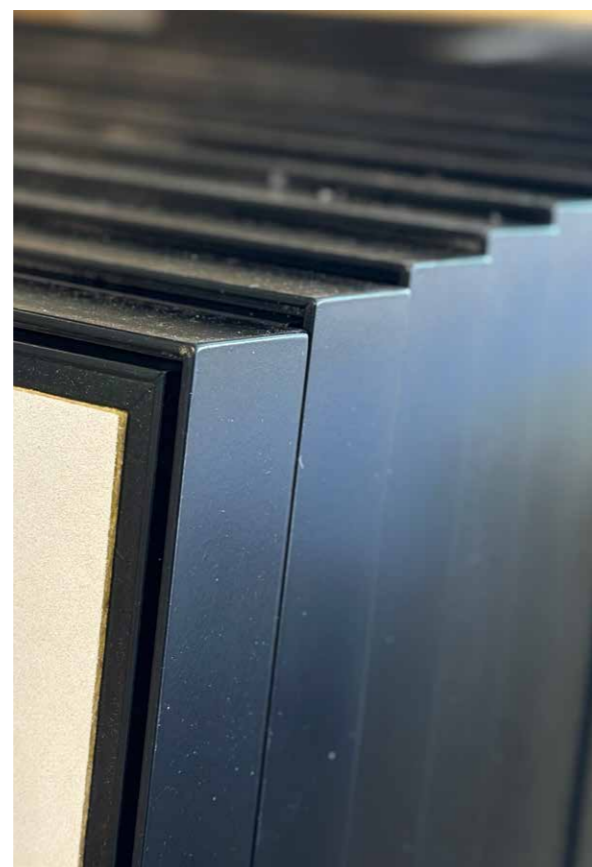



CipOff til væg og skærmvæg – dæmp lyden med dine egne motiver

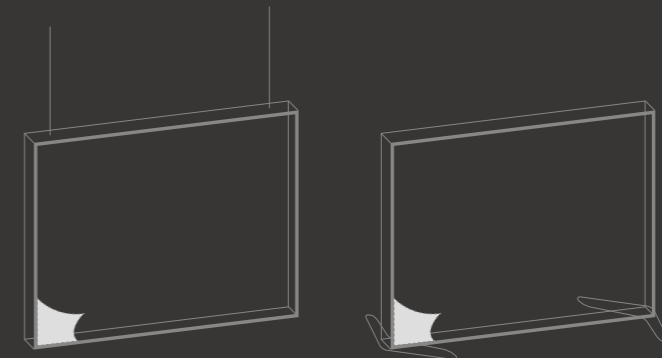

HYGIEJNEGODKENDT TIL NYT OUH

DecoDemp CipOff-serien er hygiejnetestet og godkendt til projekt Nyt OUH. DecoDemp har bestået 3 måneders rengøringstest uden bemærkninger, takket være den unikke produktionsprocedure, produktets sammensætning og efterbehandling.

CipOff tåler vask op til 90o. Rammerne leveres med 36 mm, 47 mm og 61 mm DecoDemp's GreenAlu profiler med henholdsvis 30, 40, 45 og 50 mm akustik plade.

Alle rammer i CipOff serien kan leveres med plastik radius hjørner eller sammensvejsede hjørner.



Indret kontoret med dine egne billeder og motiver.



Panelerne er lette at skifte og kan leveres med forskellige overflader eller billeder.



Enkelt design uden synlige kanter.

Slip fantasien løs med *udskiftelig afskærmning*

CIPOFF TIL VÆG

Med CipOff til væg, kan du slippe fantasien løs og bringe forskellige farver, tekstiler eller billeder i spil, uden at gå på kompromis med den akustiske kvalitet og komfort.

Panelerne kan leveres med overflader i både stof eller print/billeder, og giver uendelige muligheder for at skabe et personligt og moderne udtryk.

CipOff leveres i forskellige størrelser og produceres på individuelle mål helt op til 3x6 meter.

Produktet er håndlavet ned til mindste detalje og sikre dig den allerhøjeste kvalitet med en absorption i klasse A.

Alurammen og produktets unikke hjørner i plast er tegnet, udviklet og produceret i Danmark.

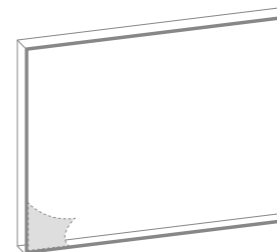

CIPOFF VÆG 36 MM
FORMAT OP TIL 300 X 600 CM

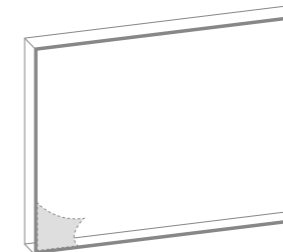

CIPOFF VÆG 47 MM
FORMAT OP TIL 300 X 600 CM

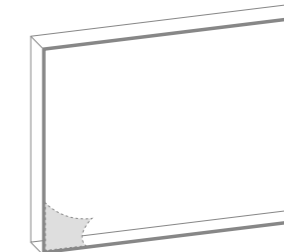

CIPOFF VÆG 61 MM
FORMAT OP TIL 300 X 600 CM

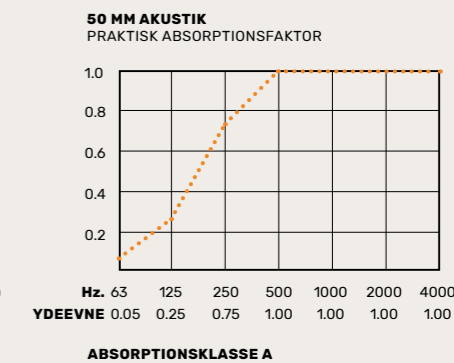
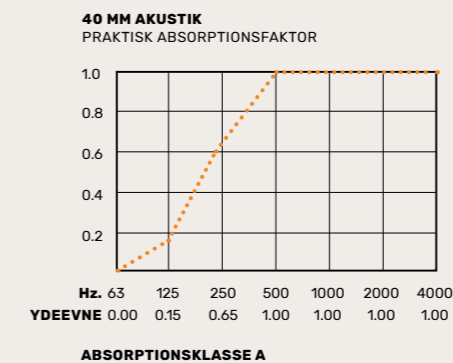
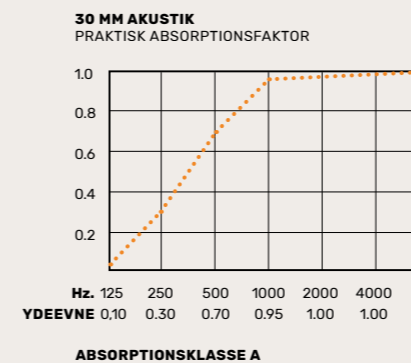

Skab *fordybelse* med skærmvægsløsninger

CIPOFF-SCREEN SKÆRMVÆG

Vores innovative produkt er designet til at skabe en behagelig akustisk oplevelse og samtidig tilbyde en praktisk og fleksibel løsning til rumopdeling.

DecoDemp-Screen er den ultimative løsning til din rumopdeling. DecoDemp-Cipoff Screen har gennemgået omfattende test og certificering af dets enestående akustiske egenskaber.

Leveres i forskellige størrelser og produceres på individuelle mål. Produktet er med sine fine detaljer og design med til at nyskabe akustiske rammer som kan tilpasses ethvert miljø og behov.

Produktet kan leveres uden fødder og med wire ophæng for at få en svævende let effekt i rummet. Ligeledes anvendes skærmvæggen til bord, hvor der er monteret beslag, så de let integreres på bordet på få minutter.

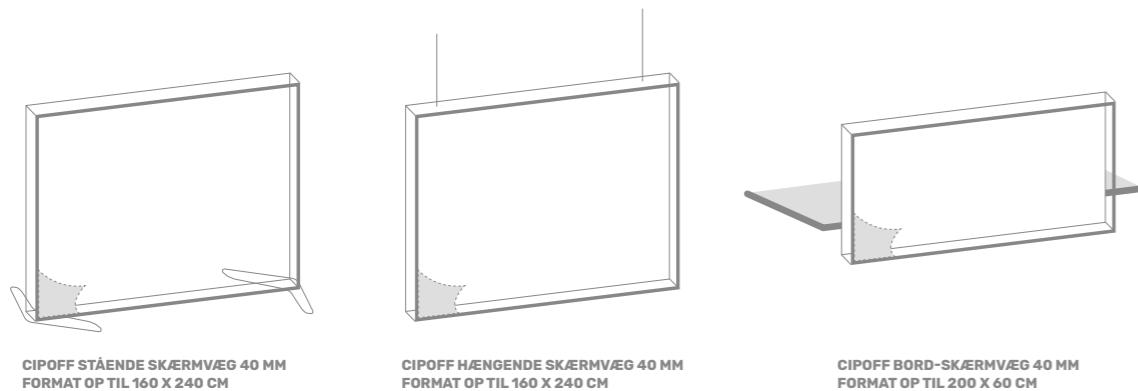

CIPOFF STÅENDE SKÆRMVÆG 40 MM
FORMAT OP TIL 160 X 240 CM

CIPOFF HÆNGENDE SKÆRMVÆG 40 MM
FORMAT OP TIL 160 X 240 CM

CIPOFF BORD-SKÆRMVÆG 40 MM
FORMAT OP TIL 200 X 60 CM

Leveres med Plexiglas top

Alle DecoDemp-CipOff Screen skærmvægsløsninger kan leveres med plexiglas top i 20 mm plexiglas, som giver ekstra afskærmning og øget udsyn.

Med CipOff-Screen skærmvægge er det let at opdele rummet i sektioner og skabe rum til fordybelse med forskellige flader, farver, billeder og tekstiler. Skærmvæggene kan leveres med overflader i både kvalitets møbelstof eller print/billeder på begge sider.

Vi har investeret betydelig ressourcer i omfattende tests, design, kvalitet og sikkerhed. Vi har fået lavet

lyd test af FORCE Technology for at sikre at akustikken lever op til høje standarder. Resultaterne er imponerende og viser en god ydeevne, der er i overensstemmelse med alle relevante normer og krav.

Vores mål er at tilbyde innovative løsninger, der skaber et behageligt og produktivt arbejdsmiljø for vores kunder. Med vores skærmvægge kan du forvente enestående lydkomfort, æstetisk appel og fleksibilitet.

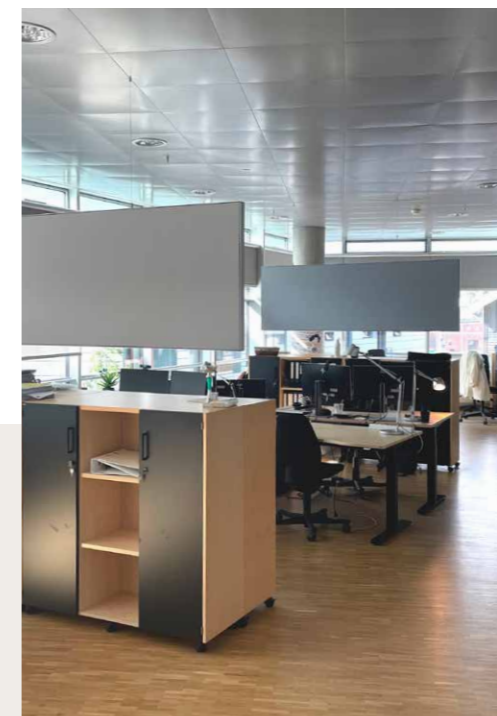

Hængende skærmvægge modvirker unødvendig støj på tværs af lokalet



Stående skærmvægge der er lette at flytte og kan leveres med og uden hjul.

40 MM AKUSTIK FRITSTÅENDE PRAKTISK ABSORPTIONSFAKTOR

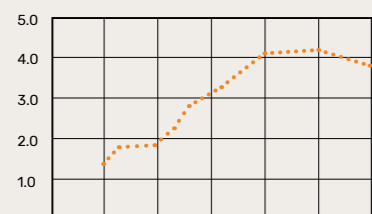

MÅLERESULTAT PER STANDARD
CIP-OFF-SCREEN 240X165 CM

TEST RAPPORT

DANAK
Danish Agency for
Trade and Industry
100/518, AV 879/97
Reg. nr. 100

CipOff 61mm skærmvægge med *magnetiske koblinger*

Vores skærmvægge er det perfekte valg for enhver, der ønsker at forbedre akustikken i deres arbejds- eller studiemiljø. Med DecoDemp special teknologi og magnetkoblinger kan skærmvæggene let sammenkobles for at skabe en flot og effektiv løsning som står lige og stabilt, side om side, i modsætning til mange andre konkurrerende produkter. Med en høje akustiske ydeevne og en holdbare konstruktion er vores skærmvægge den ideelle løsning til enhver indretning.

STILFULDT DESIGN

Vores skærmvæg har en elegant og moderne 61 mm aluminiumsramme, der passer perfekt til nutidens indretningstendenser. Dette gør vores produkt til en stilfuld tilføjelse til ethvert rum, mens det samtidig forbedrer akustikken og skaber en mere behagelig atmosfære i rummet.

Vi tilbyder vores kunder to forskellige typer akustik absorbenter – DecoDemp-Cirkele, som er lavet af genbrugt tekstil 45 mm i tykkelsen eller absorbent i 100% mineraluld 50 mm i tykkelsen. Begge produkter er designet til at give en fantastisk akustisk ydeevne og er 100% genanvendelige og selvfølgelig i lydklasse A, med en påvist forbedret absorption i de dybe toner.

SKIFTBARE BILLEDER OG STOF

Vi ved, at æstetik er vigtigt for vores kunder, og derfor har vi designet vores skærmvægge med mulighed for at skifte billeder og stof, så den passer perfekt til din indretning. Hvilket gør et nyt look billigere og mere miljø rigtigt hvis man ønsker ændringer i fremtiden.

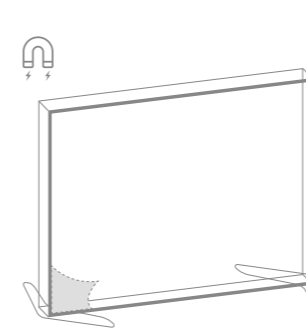

CIPOFF STÅENDE SKÆRMVÆG 61 MM
FORMAT OP TIL 160 X 240 CM

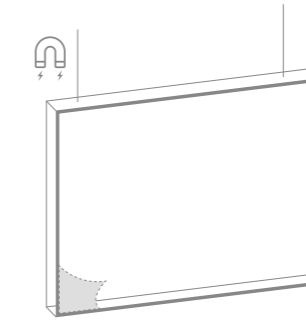

CIPOFF HÆNGENDE SKÆRMVÆG 61 MM
FORMAT OP TIL 160 X 240 CM

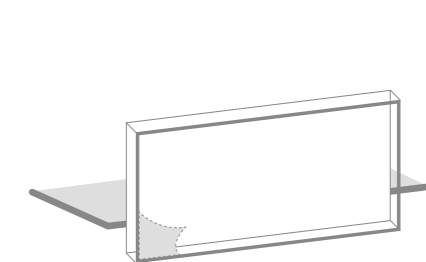

CIPOFF BORD-SKÆRMVÆG 61 MM
FORMAT OP TIL 200 X 60 CM

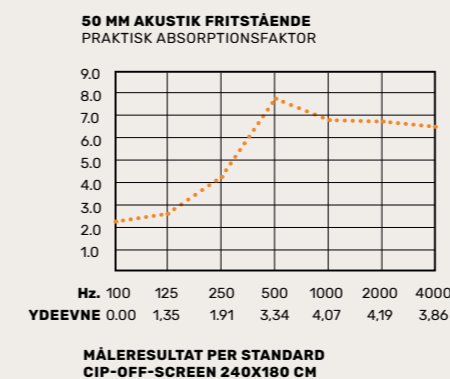



CIPO 47 MM AKUSTIKPLADE

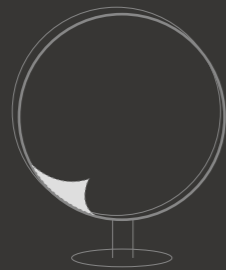

CIPO 47 MM ALURAMME



*CipO – Det behøver ikke
altid være så firkantet.*
Et organisk udtryk og god
akustik med vores nye
CipO produkter

Organisk rumdeler med lyddæmpende akustik

CipO SKÆRMVÆG

Elegant design, organiske linjer, god rumklang. Alle elementer, der er med til at gøre oplevelsen i et perfekt balanceret rum til en sand fornøjelse. De organiske, runde elementer giver enestående muligheder for en indretning og kan beklædes med udskiftelige motiver eller ensfarvet stof på begge sider.

DecoDemp-CipO kan monteres på fod eller nedhængt i wire. Cirklerne produceres både i 47 mm og 61 mm alu ramme

CipO er håndlavet ned til mindste detalje og kan produceres på individuelle mål. Cirklerne vales op i hånden for at sikre ekstrem præcision – og er med til at nyskabe og sprænge de akustiske rammer, med unikke cirkelformede paneler.

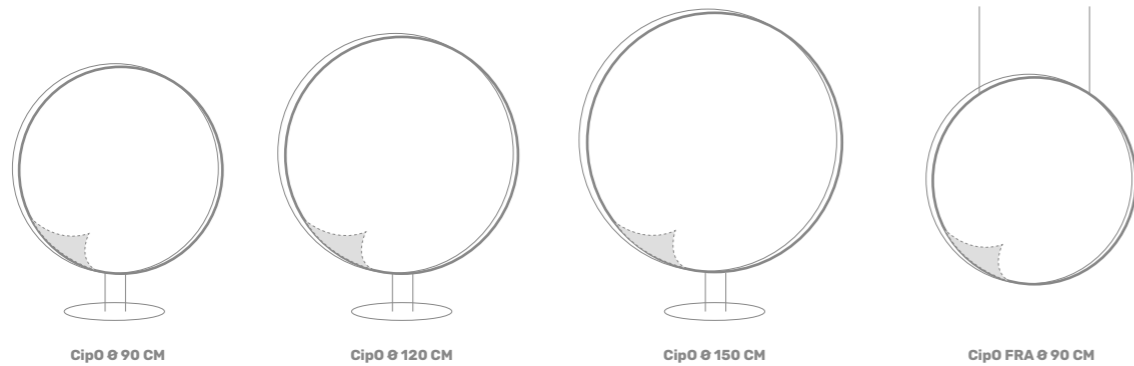

40 MM AKUSTIK FRITSTÅENDE
PRAKTISK ABSORPTIONSFAKTOR

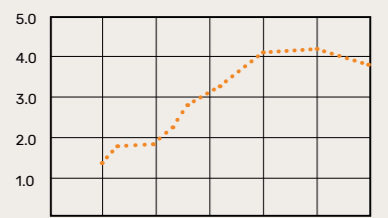

MÅLERESULTAT PER STANDARD
CIP-OFF-SCREEN 240X165 CM

50 MM AKUSTIK FRITSTÅENDE
PRAKTISK ABSORPTIONSFAKTOR

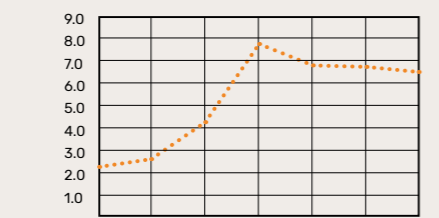

MÅLERESULTAT PER STANDARD
CIP-OFF-SCREEN 240X180 CM

TEST RAPPORT

DANAK
Danish Agency for
Trade and Industry
100/518, AV 879/97
Reg. nr. 100



Vælg med ensfarvet stof på begge sider.



Giver unikke muligheder for at skabe et spændende arbejdsrum.



Alle elementer kan beklædes med udskiftelige motiver eller ensfarvet stof.



Inspirerende motiver til kreative arbejdsrum.



Organiske former der giver plads til leg og kreativitet – og balancerer rummets akustik.

Runde former med *sublim lyddæmpning*

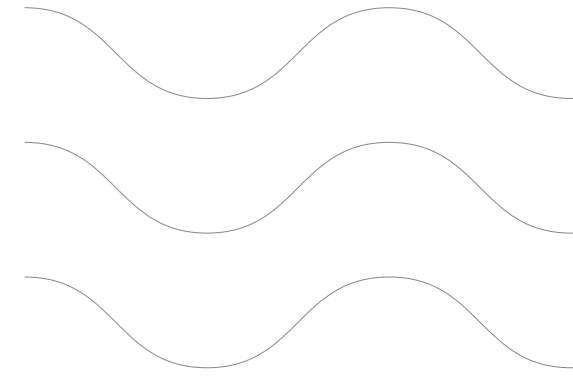

CipO TIL VÆG

CipO til væg, hvor Kun fantasien sætter grænser for den kreative indretning med organiske former med god lyd komfort.

elle mål. Cirklerne produceres både i 47 mm og 61 mm alu ramme. DecoDemp går ikke på kompromis med de akustiske egenskaber som er i absorptions klasse A.

CipO leveres som cirkler i forskellige størrelser fra Ø 90 - Ø180 cm og kan produceres på individu-

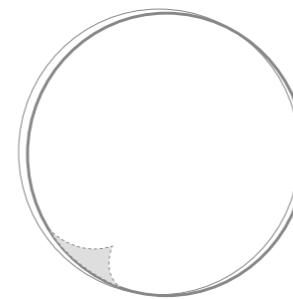

CipO Ø 180 CM

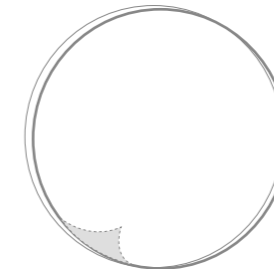

CipO Ø 150 CM

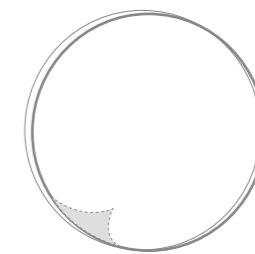

CipO Ø 120 CM

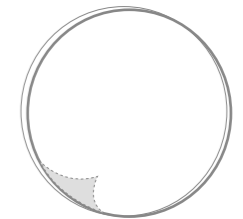

CipO Ø 90 CM

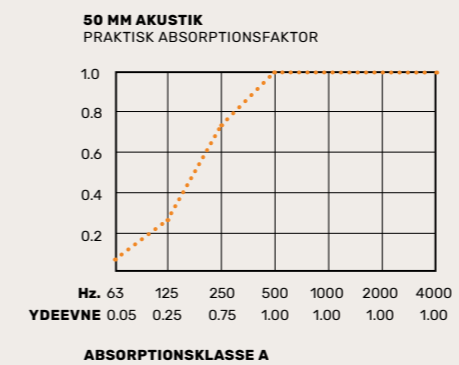



*CipOff City til væg
og som skærmvæg*
– nye former til det
kreative, urbane miljø

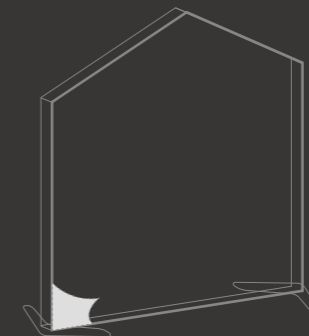

CIPOFF CITY SKÆRMVÆG
90 X 120 CM / 240 X 165 CM

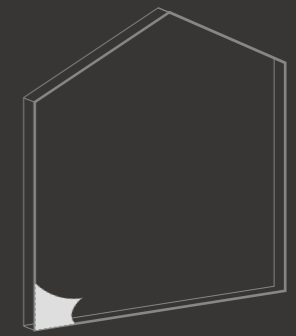

CIPOFF CITY VÆG
90 X 120 CM / 240 X 165 CM



Sæt et urbant præg på rummet.



Fås med print eller ensfarvet stof.

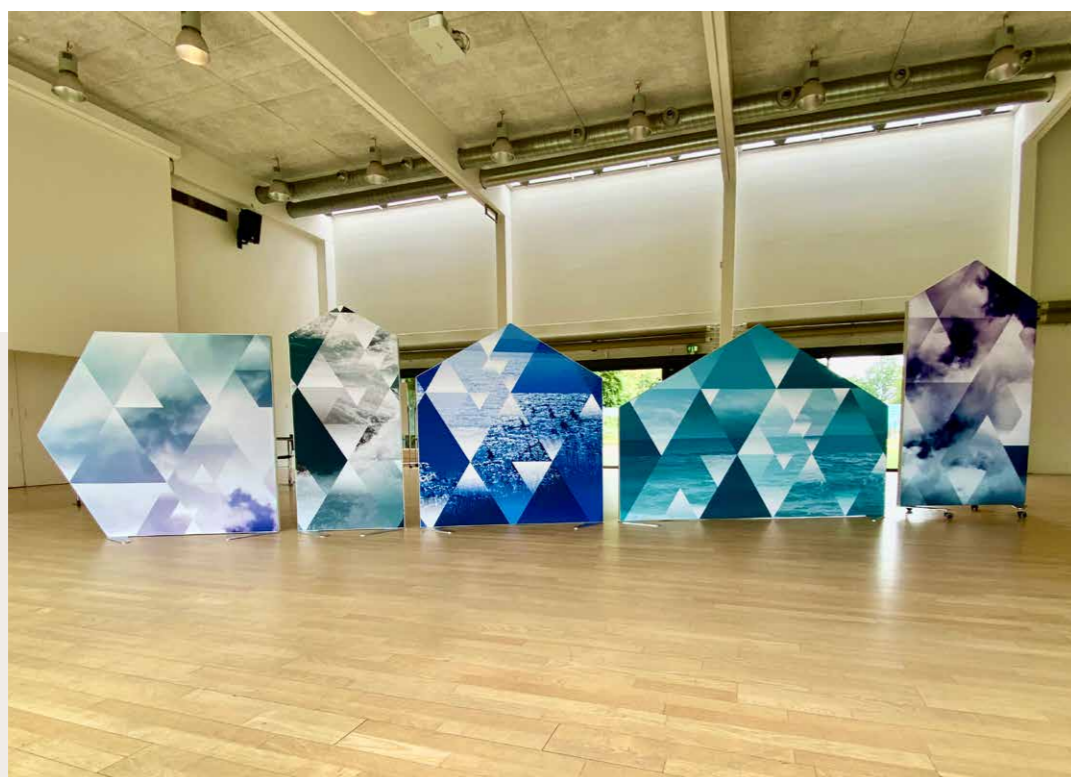

Slip kreativiteten og opbyg din egen City væg.

Slip kreativiteten løs og giv rummet et *urbant look*

CIPOFF CITY TIL VÆG

Med CipOff City er det let at skabe et urbant city-look til den kreative rumindretning. De fem-kantede akustiske vægpaneler kan leveres med overflader i både stof eller print/billeder.

CipOff City leveres i forskellige størrelser – fra 90x120 - 240x165 cm – og kan produceres på individuelle mål. Produktets design er med til at nyskabe de akustiske rammer. Leveres med 47 mm Aluminiums ramme og 40 mm akustik i klasse A.

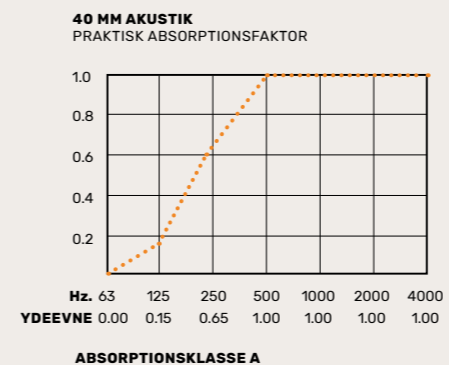
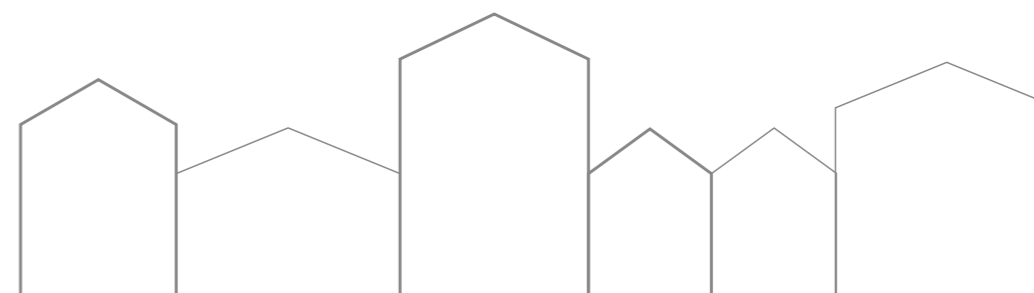

Femkantet rumdeler *med city-effekt*

CIPOFF CITY SKÆRMVÆG

CipOff City som skærmvægge giver dig mulighed for at vælge et unikt produkt. De femkantede akustiske skærmvægge kan leveres med overflader i både stof eller print/billeder på begge sider.

CipOff City som skærmvægge leveres i forskellige størrelser – fra 90x120 – 240x165 cm og kan produceres på individuelle mål.

Produktet kan leveres med fødder, hjul eller med wires til ophæng. Leveres med aluprofil i 47 mm og akustikplade i 40 mm i akustik klasse A.

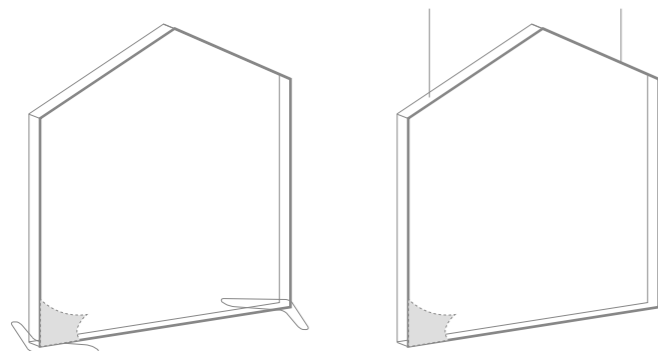

CIPOFF-CITY - 40 MM
90 X 120 CM / 240 X 165 CM

40 MM AKUSTIK FRITSTÅENDE PRAKTISK ABSORPTIONSFAKTOR

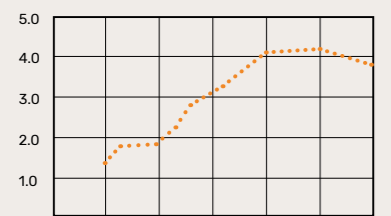

MÅLERESULTAT PER STANDARD
CIP-OFF-SCREEN 240X165 CM

TEST RAPPORT

DANAK
Danish Agency for
Trade and Industry
100/518, AV 879/97
Reg. nr. 100



Leveres med og uden hjul.

Sekskantet panel til væg eller som rumdeler

CipQ

CipQ giver enestående muligheder for at lave store sekskanter eller lave et split-foto i mange små sekskanter som er ideal til vægmontering. De lette og dekorative sekskantede elementer kan beklædes med udskiftelige motiver eller ensfarvet stof.

CipQ er endnu en unik mulighed for flere anvendelsesmuligheder i samme produkt samt optimal akustik og god æstetik.

CipQ leveres i mange forskellige størrelser og produceres på individuelle mål. Produktet går fra bredden 60-180 cm til vægmontering og er håndlavet ned til mindste detalje.

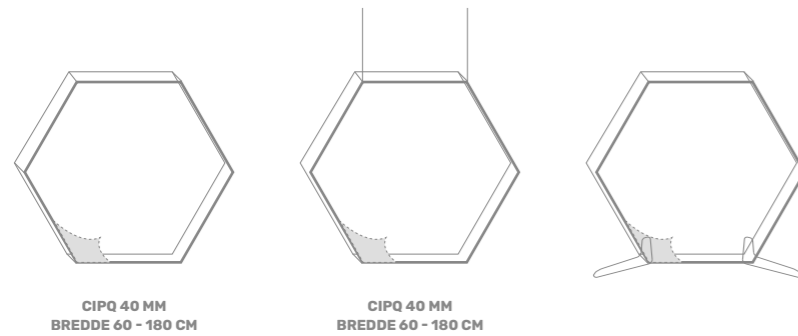

Lav et split-foto i mange små sekskanter som en kreativ væg løsning.

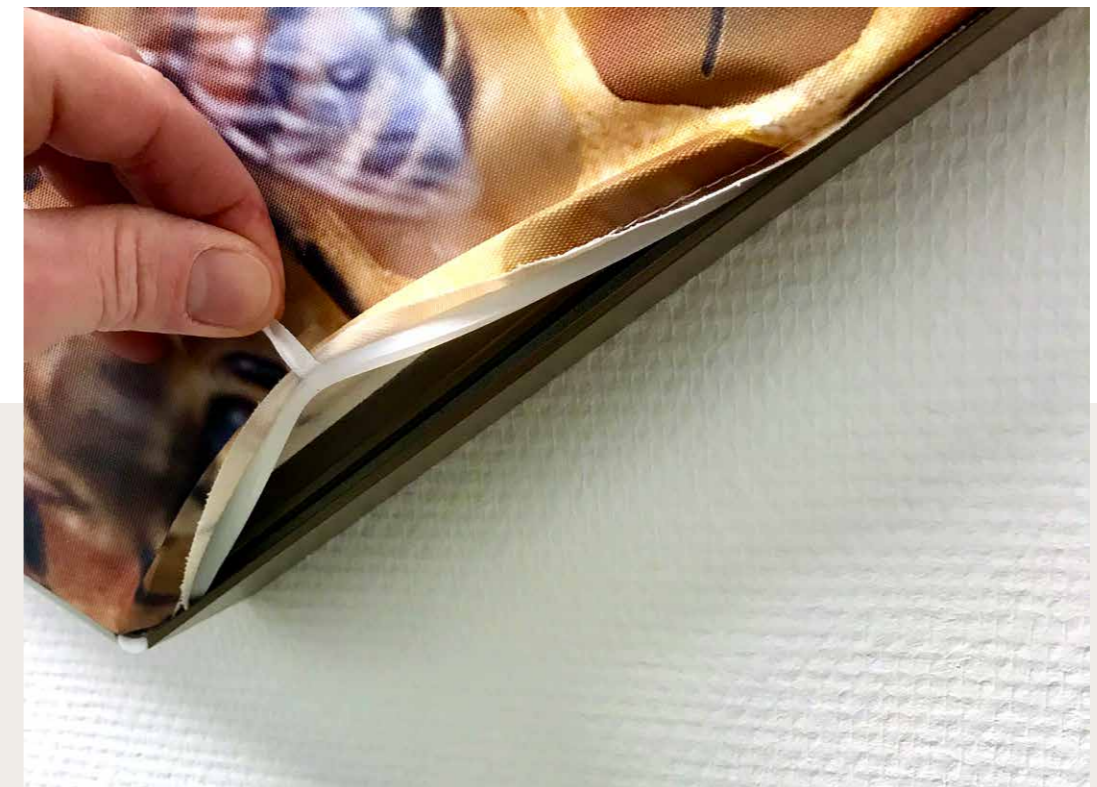

Alle elementer kan beklædes med udskiftelige motiver eller ensfarvet stof.

40 MM AKUSTIK PRAKTISK ABSORPTIONSFAKTOR

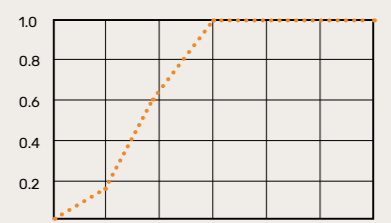

ABSORPTIONSKLASSE A

40 MM AKUSTIK FRITSTÅENDE PRAKTISK ABSORPTIONSFAKTOR

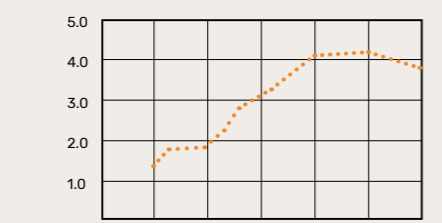

MÅLERESULTAT PER STANDARD
CIP-OFF-SCREEN 240X165 CM

TEST RAPPORT

DANAK
Danish Agency for
Trade and Industry
100/518, AV 879/97
Reg. nr. 100

Soft & SoftXbas
– firkantede rammer
med eget design
og motiv

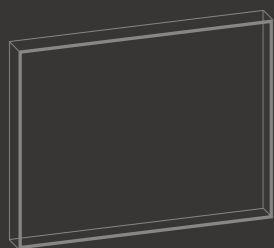

SOFT 45 MM

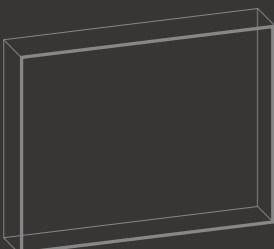

SOFT XBAS 100 MM

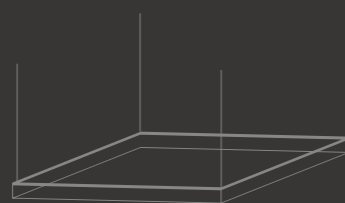

KAN MONTERES I WIRE FRA LOFT



Soft akustikpaneler kombinerer æstetik og funktion

DECODEMP- SOFT OG SOFTEDGE

Vores smukke akustikpaneler er designet til at kombinere æstetik og funktion, da de tilbyder både en smuk vægdekoration og en høj akustisk ydeevne. Vi tilbyder to forskellige typer rammer – fasede kanter og retvinklet kanter – samt forskellige tykkelser og tekstiler for at imødekomme dine specifikke behov.

FASEDE RAMMER

Denne løsning præsenterer en ramme med fasede kanter, som ikke kun skaber smukke stilfulde vægdekorationer, men også leverer enestående akustisk ydeevne. Disse paneler er perfekte til dem, der ønsker at tilføje et elegant og stilfuldt touch til deres indretning, uden at gå på kompromis med lyd kvaliteten.

RETVINKLEDE RAMMER

En anden type ramme, vi tilbyder, er en retvinklet ramme, der giver en skarp skåret løsning til væg montering. Disse paneler er ideelle til rum med mere diskret og minimalistisk æstetik. Med vores retvinklede rammer kan du let integrere akustikpanelet i ethvert miljø og samtidig opnå en imponerende lydabsorption.

SKRÆDDERSYEDE LØSNINGER

Vi forstår, at ethvert rum er unikt, og derfor tilbyder vi fremstilling af vores paneler efter individuelle mål. Dette sikrer, at vores akustikløsninger passer perfekt til den specifikke plads, uanset om det er et kontor, skoler, institutioner, et konferencelokale mv. Vi er dedikerede til at levere den bedst mulige akustiske oplevelse og sikre, at vores produkter opfylder dine præcise krav både til lyd og design.

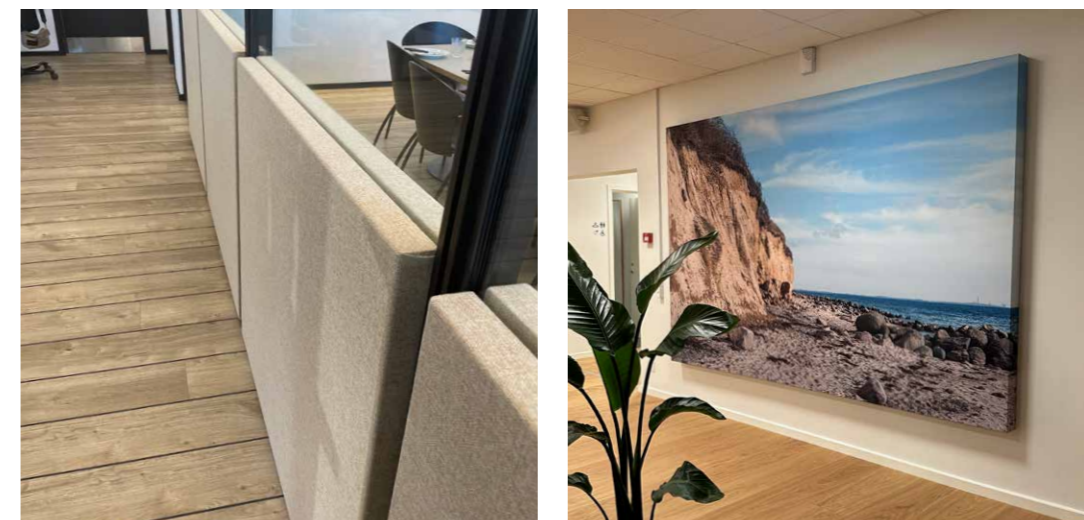
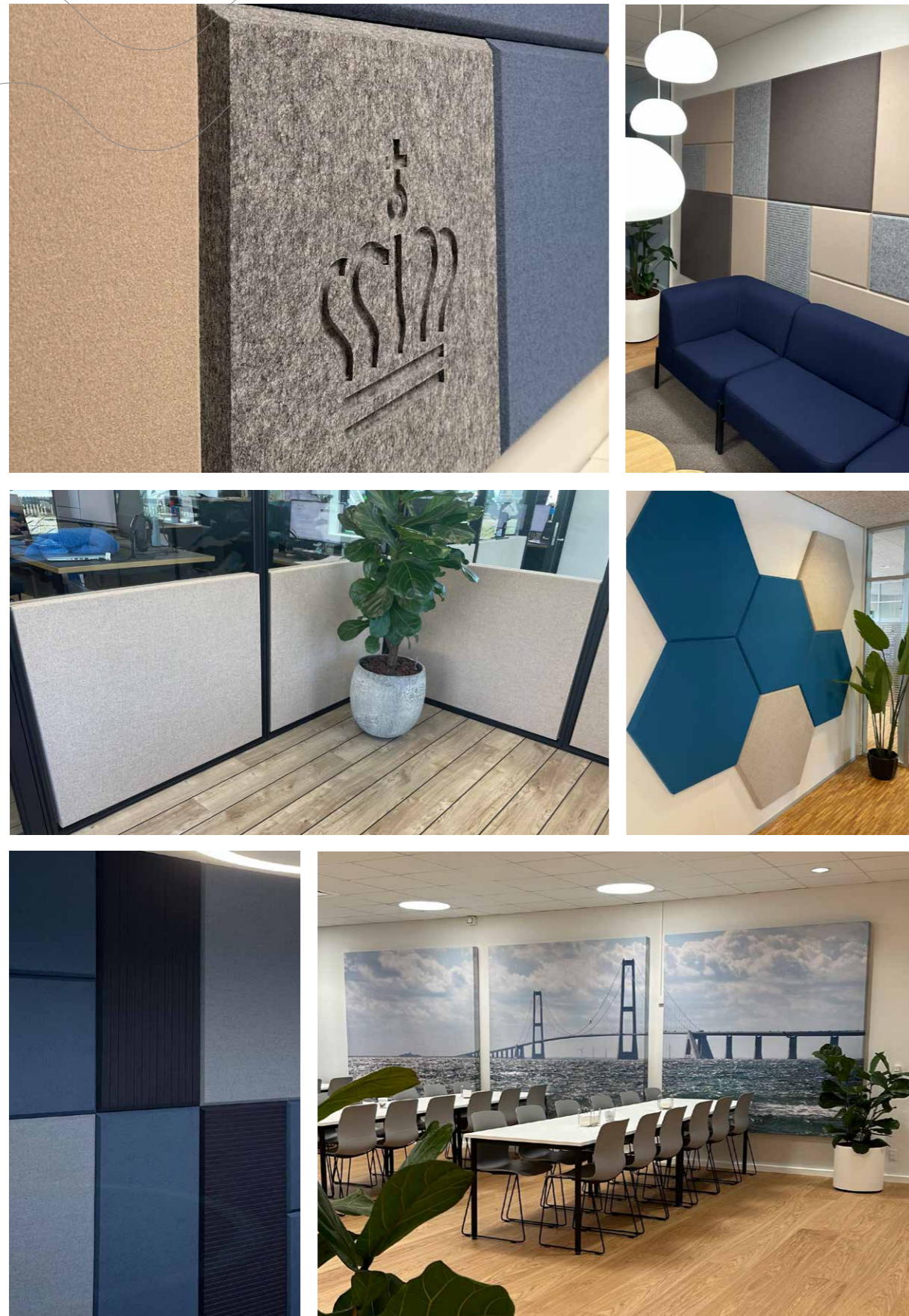

Skab *akustisk balance* med lyddæmpende design

SOFT OG SOFT XBAS TIL VÆG

Opnå et moderne look og akustisk komfort. De kvadratiske eller rektangulære elementer giver et flot visuelt look. Der er ingen synlige rammer, det vil sige at stof eller billede følger med hele vejen rundt om panelet.

Det giver derved en unik afslutning af panelet mod væggen.

Det unikke ved disse produkter er, at de kan leveres som variations opsætninger hvor der

er niveau forskelle på panelerne på vægfladen. Det giver et flot spil og en unik mulighed for at opbygge sin egen akustik løsning, der veksler i højde, brede og dybde.

X Bas kendetegnes ved at den absorberer bedre i de dybe toner, grundet den tykkere akustik plade. Leveres op til 100 mm i tykkelsen.

Panelerne kan leveres med forskellige overflader i stof, farver eller print/ billeder efter ønske.

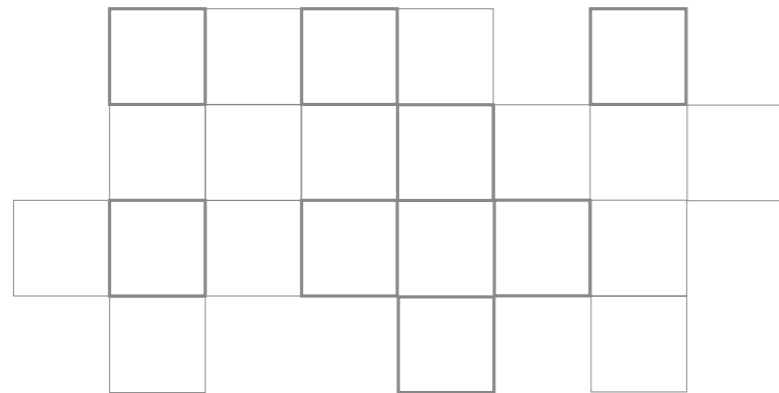

Soft kan også vælges som loftmonteret løsning.



Opdel vægfladen i forskellige størrelser og tykkelser på de absorberende plader.

40 MM AKUSTIK
PRAKTISK ABSORPTIONSFAKTOR

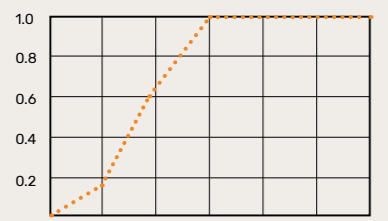

YDEEVNE 0.00 0.15 0.65 1.00 1.00 1.00 1.00

ABSORPTIONSKLASSE A

80 MM AKUSTIK
PRAKTISK ABSORPTIONSFAKTOR

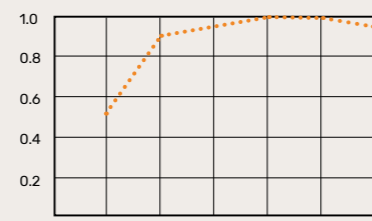

YDEEVNE 0.00 0.55 0.90 0.95 1.00 1.00 0.95

ABSORPTIONSKLASSE A



SoftQ, SoftQR
– *skab dynamiske
akustik løsninger*

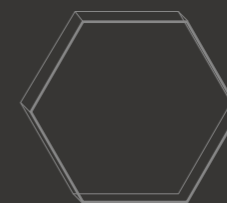

SOFTQ



SOFTQR



Designet med SoftQR



Vælg overflader i stof og farver efter ønske.

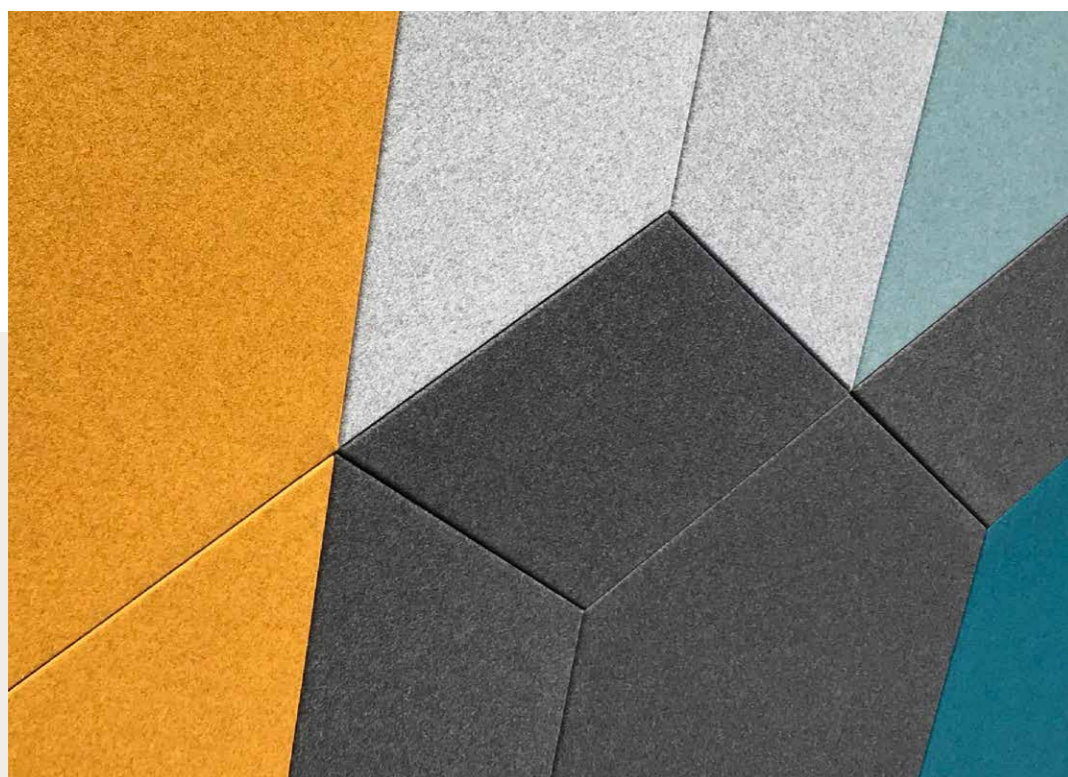

Akustik løsning med SoftQ og SoftQR i kombination.

Opnå *stor effekt* med elegant design

SOFTQ & SOFTQR

Dæmp støj og opnå et godt arbejdsmiljø nemt og enkelt med SoftQ og SoftQR. De lette og dekorative sekskantede elementer har ingen ramme og er beklædt med uld, print eller anden stof, så du kan tilpasse form, farve og motiv til omgivelserne og øvrig indretning.

SoftQ er en hel 6 kant med ens stof overflade. SoftQR er et unikt produkt, da du her kan vælge 3 forskellige farver, på en af hver af de 3 romber, så du opnår 3D effekten. Bagbeklædning er i finer, som sikrer en hurtig og ensartet montering.

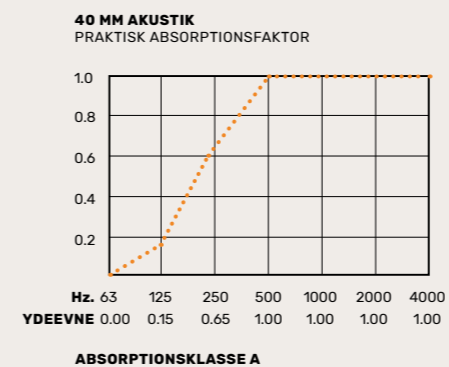
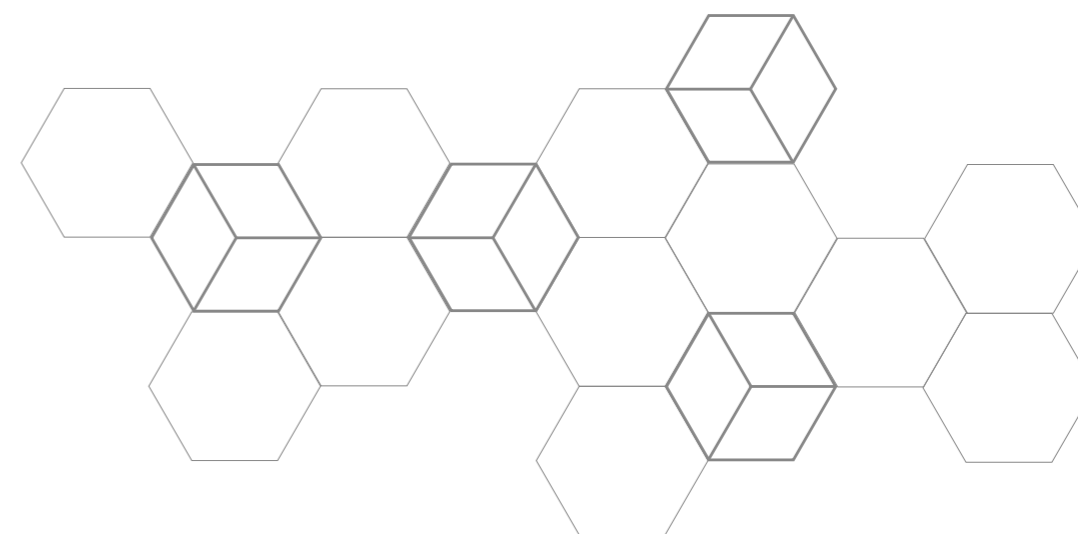



Soft-Edge til væg
– designet med
smukke fasede kanter

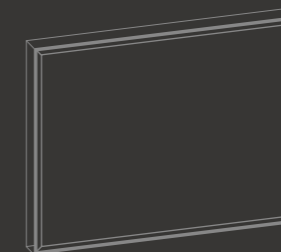

SOFTEDGE VÆG 45 MM

DecoDemp Soft-Edge

Akustik efter eget design

UNIKKE DESIGNMULIGHEDER

Med DecoDemp-Soft-Edge kan du skabe en unik og stilfuld indretning samtidig med at du opnår en bedre lyd komfort.

Produktet kan installeres på vægge og det er ideelt til rum, hvor der er behov for god lyd absorption, såsom konferencelokaler, musikstudier, skoler, kontore mv.

DecoDemp Soft-Edge leveres med et utal af muligheder, blandt andet 100% uld, så der kan vælge den farve og tekstur, der passer bedst.

Vi tilbyder også forskellige størrelser på vores DecoDemp-Soft-Edge akustiske paneler, så de kan passe til ethvert rum design. Dette giver ikke kun et stilfuldt udseende, men det giver også mulighed for at skræddersy løsningen til de specifikke behov.

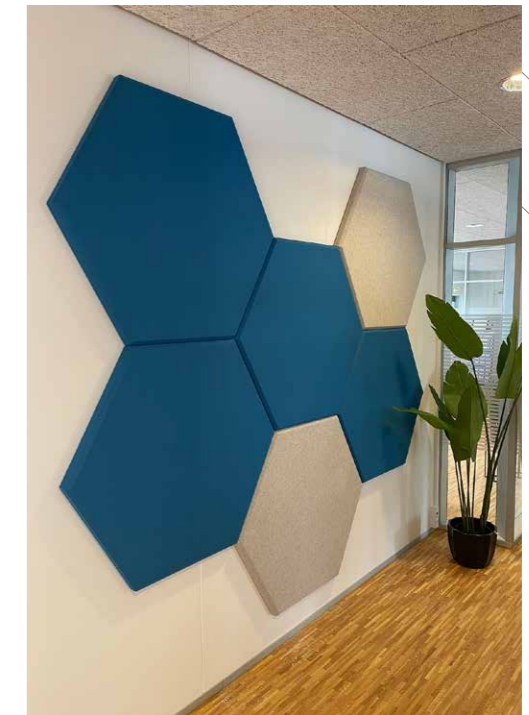
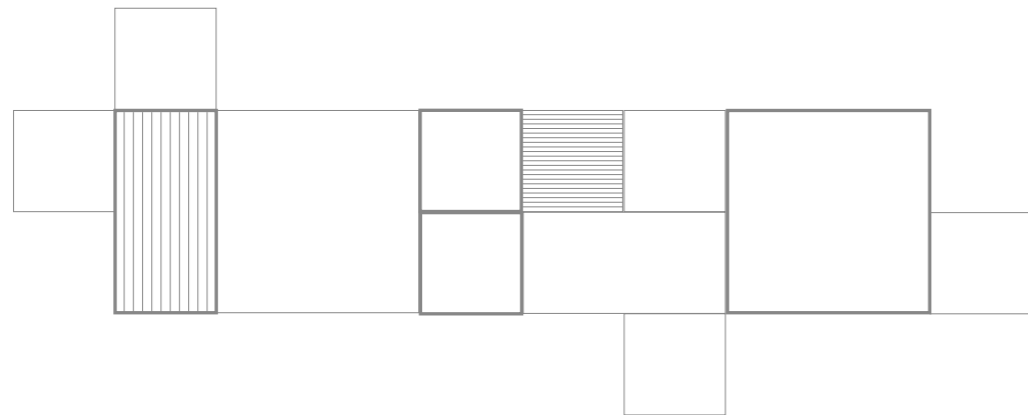

DecoDemp Soft Edge er med fasede kanter og er designet til at skabe en smuk overgang fra det ene modul til den næste.

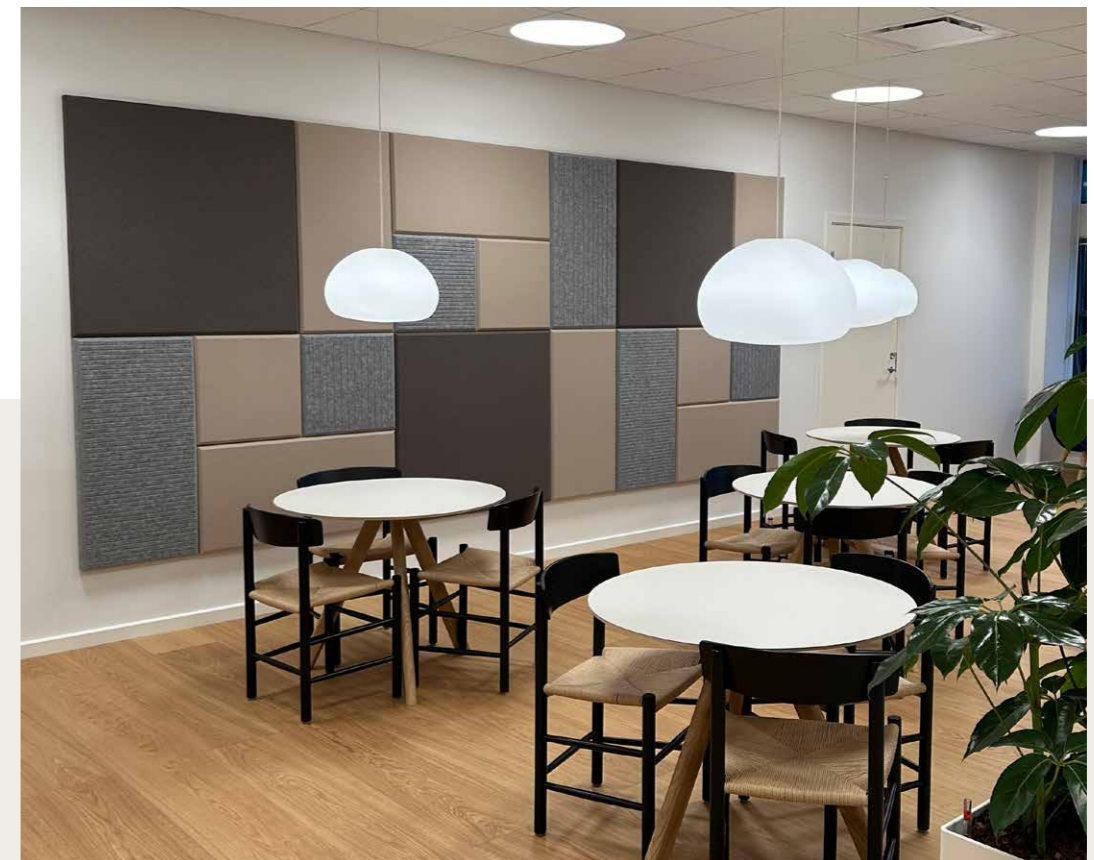

Med DecoDemp-Soft-Edge kan der skabes en unik og stilfuld indretning.

40 MM AKUSTIK
PRAKTISK ABSORPTIONSFAKTOR

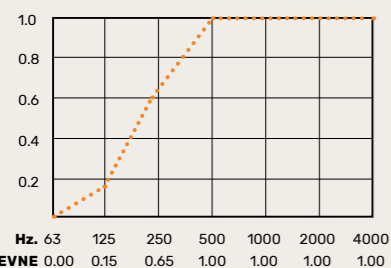

ABSORPTIONSKLASSE A



Ceiling unit

*Lyddæmpende loft-
paneler – fås også med
indbygget LED-lys*



CEILING UNIT 20 / 30 MM
60 X 120 CM / 240 X 120 CM

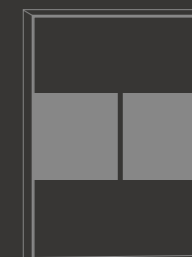

CEILING UNIT LED
60 X 120 CM / 240 X 120 CM
LED PANEL 60X60 CM

Ceiling unit loftpaneler for elegant afdæmpning

AKUSTISK CEILING UNIT

Med ceiling unit loftplader får du elegant og diskret lyddæmpning, der giver et bedre lydbillede. Produktet leveres som standard med hvide rammer men kan dog special lakeres, og med absorberende elementer i sort eller hvid.

Loftpladerne er produceret fra bunden og skabt ud af god sans for diskrete loftsløsninger kombineret med tidløst design. Pladerne kan produceres på mål – fra 60x120 - 240x120 cm – så de passer ind alle steder og til ethvert behov.



CEILING UNIT 20 / 30 MM
60 X 120 CM / 240 X 120 CM



Diskrete loftpaneler, der er enkle at montere – endda i lokaler med lav lofthøjde.



Sænk støjniveauet og få mere plads på gulvet med paneler, der falder naturligt ind i lokalets lofter.

20 MM AKUSTIK FRITSTÅENDE PRAKTISK ABSORPTIONSFAKTOR

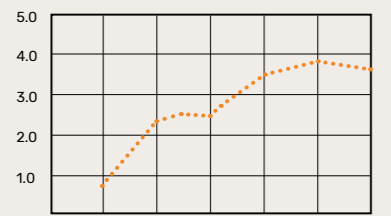

ABSORPTIONSKLASSE A

30 MM AKUSTIK FRITSTÅENDE PRAKTISK ABSORPTIONSFAKTOR

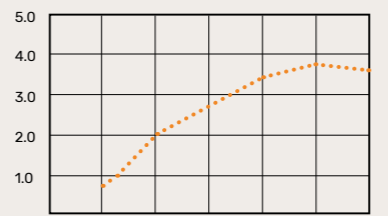

ABSORPTIONSKLASSE A

TEST RAPPORT

DANAK
Danish Agency for
Trade and Industry
100/518, AV 879/97
Reg. nr. 100

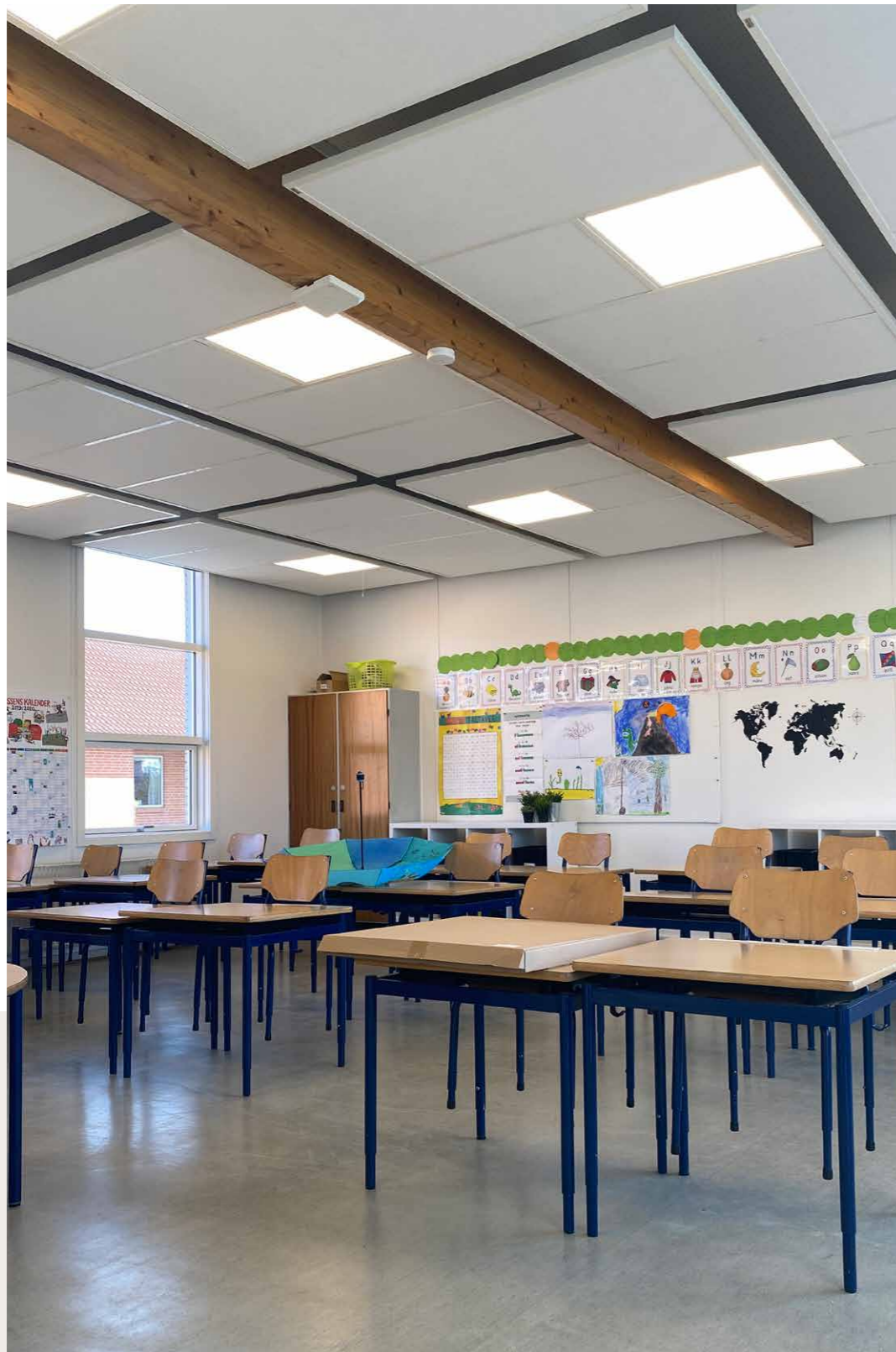

Udnyt pladsen på gulvet og fang støjen i loftet.

Ceiling unit – loftpaneler med indbygget LED-belysning

AKUSTISK CEILING UNIT MED LED

Med ceiling unit loftplader får du to løsninger i én – elegant afdæmpning kombineret med indbygget LED lys. Produktet leveres med hvide rammer som standard og med absorberende elementer i sort eller hvid.

Loftpladerne er produceret fra bunden og skabt ud fra god sans for diskrete loftsløsninger kombineret med tidløst design. Pladerne kan produceres på mål – fra 60x120 – 240x120 cm – så de passer ind alle steder og til ethvert behov.

LYSBEREGNING

Lad os hjælpe med lys og akustik på én og samme tid. Vi samarbejder med virksomheden Sjoc Retail, som hjælper med at beregne lyset i de givne rum ud fra antal m², loftets højde og anvendelse. Derefter modtager du en beregning på antal paneler, der skal implementeres for korrekt og lovlig belysning.

ENERGI OG AKUSTIK OPTIMERING

Ved at lave en kombination af akustik og LED-belysning kommer de sparede KW-timer til at tilbagebetale akustikpanelerne på ganske kort tid, hvis man går fra lysstofrør i 36W pr stk til LED-belysning.

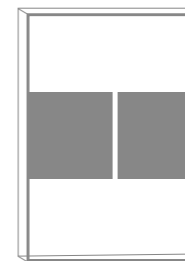

CEILING UNIT LED
60 X 120 CM / 240 X 120 CM
LED PANEL 60X60 CM

20 MM AKUSTIK FRITSTÅENDE
PRAKTISK ABSORPTIONSFAKTOR

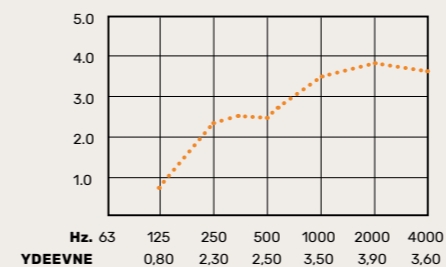

ABSORPTIONSKLASSE A

30 MM AKUSTIK FRITSTÅENDE
PRAKTISK ABSORPTIONSFAKTOR

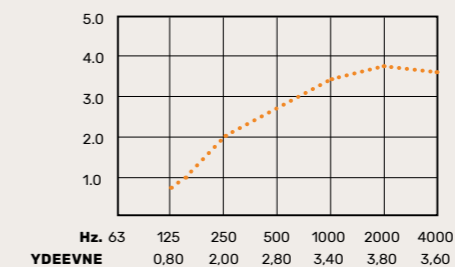

ABSORPTIONSKLASSE A

TEST RAPPORT

DANAK
Danish Agency for
Trade and Industry
100/518, AV 879/97
Reg. nr. 100

Decodemp akustik

– et væld af unikke muligheder

Udvalg af vores standard stof sortiment fra Camira Fabrics.
Paneller med specialstof er også en mulighed.

FARVER I ULD



FARVER I POLYESTER

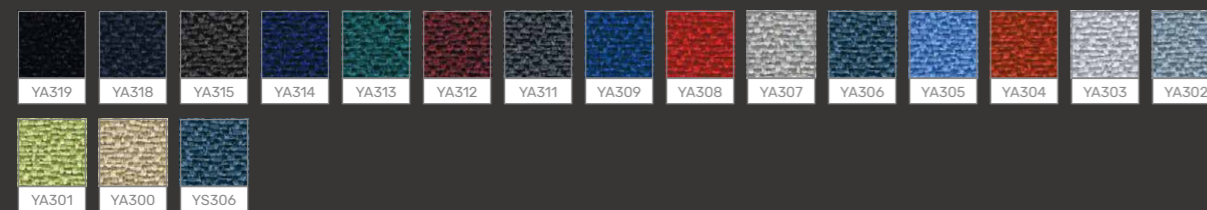

FARVER TIL RAMMER



PROFILER TIL RAMMER



FORMATER

Format	Soft & Soft XBas	SoftQ & SoftQR	Ceiling Unit	CipOff	CipOff Screen	CipOff 61mm	CipOff Screen 61mm	CipOff Screen 36mm	SoftEdge	CipQ	CipCity	Cip0
120x240 cm	x		x	x	x	x	x	x	x		x	
160x180 cm	x			x	x	x	x	x	x		x	
120x180 cm	x		x	x	x	x	x	x	x		x	
120x150 cm	x			x	x	x	x	x	x		x	
120x120 cm	x		x	x	x	x	x	x	x		x	
120x90 cm	x			x		x		x	x		x	
120x60 cm	x		x	x		x		x	x		x	
90x60 cm	x			x								
Qube BxH 104x90 cm		x			x	x		x	x		x	
Levering individuelle mål	x	x	x	x	x	x		x	x	x	x	x

STOFTYPER OG OVERFLADER

Stoftype	Soft & Soft XBas	SoftQ & SoftQR	Ceiling Unit	CipOff	CipOff Screen	CipOff 61mm	CipOff Screen 61mm	CipOff Screen 36mm	SoftEdge	CipQ	Cip60	Cip0
Hvid rå absorberent			x									
Blazer 100% uld	x	x				x	x	x	x	x	x	x
Fiji 100% poliester	x	x		x	x	x	x	x	x	x	x	x
Camira Fabrics	x	x		x	x	x	x	x	x	x	x	x
Billeder/print på stof	x	x		x	x	x	x	x	x			
Hygiejne Absorbent			x									

ABSORBENT TYKKELSER

Tykkelse	Soft & Soft XBas	SoftQ & SoftQR	Ceiling Unit	CipOff	CipOff Screen	CipOff 61mm	CipOff Screen 61mm	CipOff Screen 36mm	SoftEdge	CipQ	Cip60	Cip0
Hygiejne 20 mm			x									
Classic 30 mm			x					x				
Classic 40 mm	x	x		x	x				x	x	x	x
Circle 45 mm						x	x					
Classic 50 mm						x	x					
Classic 80 mm	x											

RAMMEFARVER

Farve	Soft & Soft XBas	SoftQ & SoftQR	Ceiling Unit	CipOff	CipOff Screen	CipOff 61mm	CipOff Screen 61mm	CipOff Screen 36mm	SoftEdge	CipQ	Cip60	Cip0
Eloxeret natur alu (Lys grå)				x	x	x	x	x		x	x	x
Ral 9010 (Hvid)			x	x	x	x	x	x		x	x	x
Ral 9005 (Sort)			x	x	x	x	x	x		x	x	x
Ral 9006 (Grå)			x	x	x	x	x	x		x	x	x
Bronze				x	x	x	x	x		x	x	x
Kobber				x	x	x	x	x		x	x	x
Alle RAL & NCS farver				x	x	x	x	x		x	x	x

Vi tager ansvar for vores produkter og de 17 verdensmål

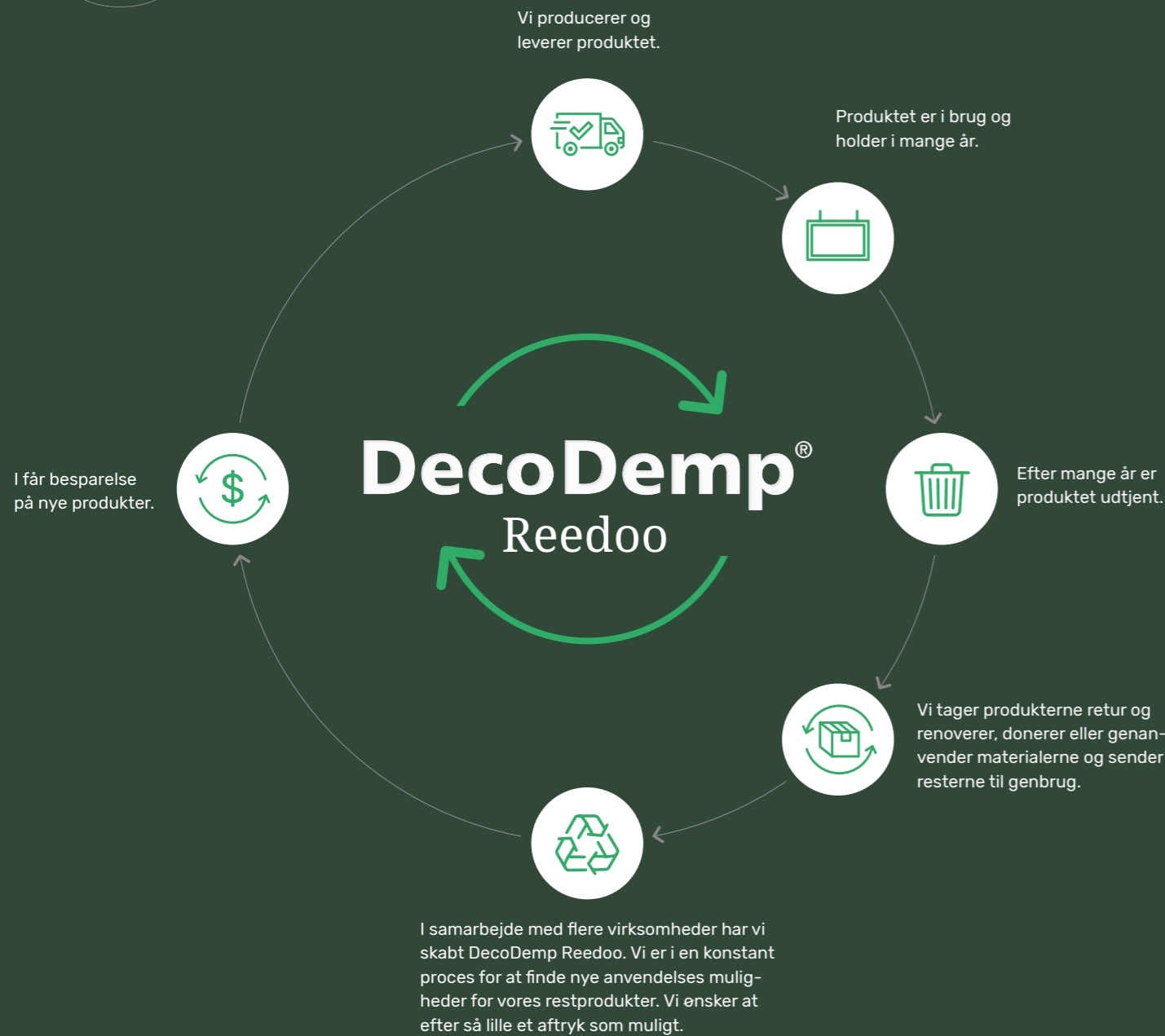

Vi tilbyder at tage produkterne retur efter brug

Vi undgår unødigt spild af gode råvarer og sikrer, at rester af akustikplader er minimalt, da vi til hver opgave udregner det præcise behov for materialer. Vi sørger for genanvendelse aluminiums rester fra produktion, træ rammer og stof. Alle rester i uld gives til lokale skoler og institutioner, hvor børnene får mulighed for at være kreative med vores afklip. Alt vores polyesterstof mv kommer i tekstilaffald i vores eget øko Cirkel system.

Vi tilbyder alle vores kunder at tage produkterne retur efter brug, så vi sammen kan sikre korrekt genanvendelse eller renovering til glæde og gavn for miljøet.

Adskillelse af produkter

Vi opnår en høj genanvendelsesprocent på vores produkter, da tekstiler ikke limes på absorberne, men i stedet bliver spændt ud over rammerne.

Dette sikrer, at alle materialer kan adskilles fra hinanden igen og leveres til korrekt genbrug – tekstiler til tekstilgenbrug og aluminiumsrammer til omsmelting.

Byt til nyt

Ved at bytte til nyt giver vi pengene retur for de m2, vi får tilbage til Odense, så vores kunder kan spare penge på sine nye akustikløsninger.

Vidste du ...

DecoDemps produktion er i dag lagt om, så 66% af al den energi, vi bruger i Odense, kommer fra grøn energi. Det sikrer, at vi kan tage større hensyn til miljøet i vores produktion.

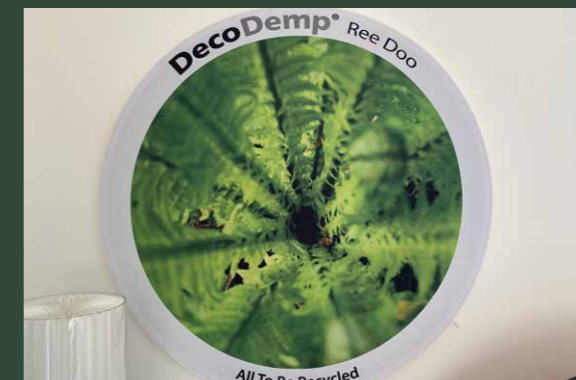

Fra brugte tekstiler til lydakustik i grøn verdensklasse



Certifikatnummer: 246966-410

Med DecoDemp-Cirkel kan virksomheder få en skarp grøn profil, samtidig tage ansvar for miljøet og skabe en mere behagelig arbejdsplads for deres ansatte. Vi tror på, at bæredygtighed og kvalitet kan gå hånd i hånd, og vores produkt, er et bevis på dette.

DecoDemp Cirkel

Vi er stolte af at kunne fortælle, at alt i vores produktionsproces med DecoDemp-Cirkel foregår lokalt her i Danmark.

Det betyder, at vi kan mini- mere transportafstande mellem produktion og genanvendelsesstation, hvilket resulterer i mindre CO2-udledning og en mere bæredygtig løsning.

Alle affalds tekstiler bliver omhyggeligt oparbejdet til akustik paneler, selvfølgelig i lyd klasse A og kan leveres brandsikker til klasse B s1,d0 (EN 13823:20101). Flamme hæmmerne er et dansk-udviklet ugiftigt produkt, som er baseret på en mineralopløsning.

Ved at fokusere på lokale produktionsmetoder, kan vi sikre, at vi udnytter ressourcerne mest muligt og undgår unødvendig transport og CO2-udledning.

DecoDemp-Cirkel paneler er ikke kun effektive til at reducere støj og forbedre akustikken, de er også miljøvenlige og bæredygtige. Ved at genanvende affaldstekstiler, reducerer vi affaldsmængden og bidrager til en mere bæredygtig fremtid.

Vi mener, at bæredygtighed er en global udfordring, og vi ønsker at gøre vores del for at bidrage til en mere grøn fremtid for alle. Derfor er vi stolte af at kunne tilbyde en lokal og bæredygtig løsning med DecoDemp-Cirkel, der ikke kun hjælper virksomheder med at tage ansvar for deres affaldstekstiler, men også reducerer vores samlede CO2-aftryk.

Kontakt os eller en af vores samarbejdspartnere for at lære mere om, hvordan DecoDemp-Cirkel kan gøre en forskel for din virksomhed og for miljøet. Sammen kan vi skabe en mere bæredygtig og behagelig arbejdsplads.



Indsamling af jeres brugte og udtjente tekstiler

Tekstilet bearbejdes og finhakkes

Tekstilet er nu klar til brug i produktion af akustikplader

De færdige akustikplader

Vidste du at, vi selv bidrager meget til DecoDemp-Cirkel, da alt afklip af stof fra vores egen produktion og gamle billede fronter bliver lavet til akustikplader idag.

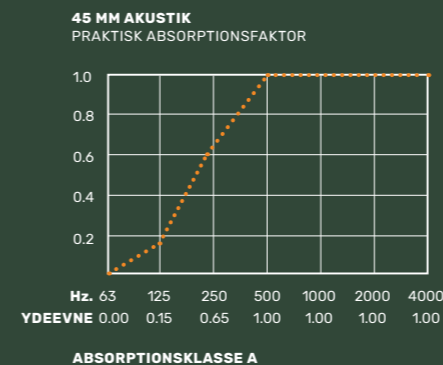
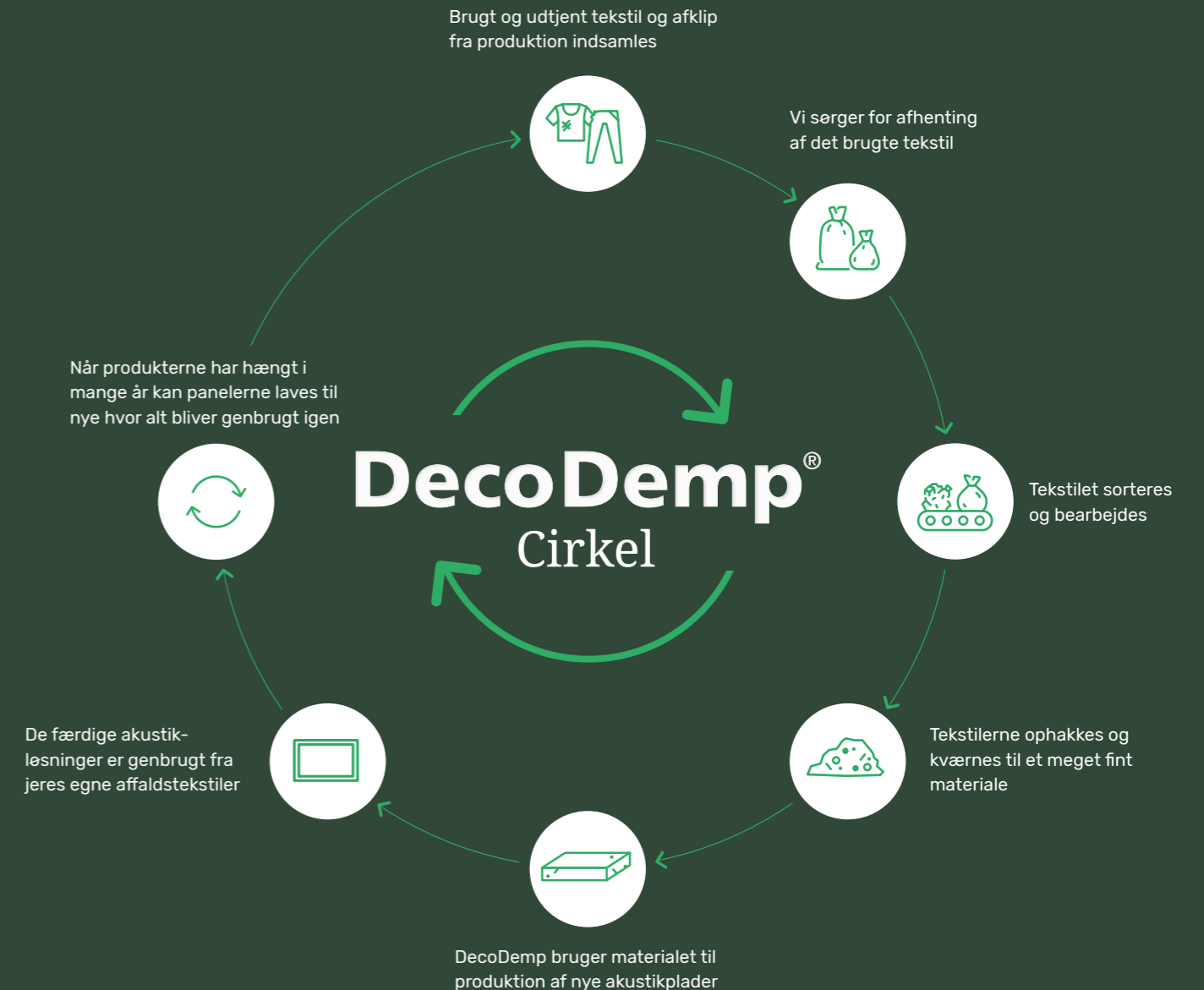

Med DecoDemp-Cirkel kan man nu tage ansvar for deres affalds tekstiler, arbejds tøj, klude m.m. ved at genanvende dem og samtidig forbedre akustikken i kontorer, institutioner, skoler og produktionsfaciliteter

Godkendelser og certificeringer

Hygiejnegodkendt til nyt OUH

DecoDemp CipOff-serie er hygiejnetestet og godkendt til projekt Nyt OUH. DecoDemp har bestået 3 måneder uden mærkninger takket være den unikke produktionsprocedure, produktets sammensætning og efterbehandling.

Med DecoDemps produkter er du sikret et ekstremt lavt ruhedsparemeter (Ra), som er den enhed, man måler overfladers ruhed med. Alt til projekt Nyt OUH består af sammensatte rammer, der er blevet efterbehandlet og pulverlakeret for at sikre en så glat overflade som muligt.

Svejsede ramnehjørner

Ved sammensvejsede hjørner opnåes høj fuldmalet finish uden skarpe kanter. Alle ramnehjørner er svejsede. Det giver et stabilt produkt uden åbninger på de udvendige hjørner, der normalt kan samle støv ved aftørring og rengøring. Produktet lever derfor op til de ekstremt strenge rengørings- og hygiejnekrav.

Efter sammensvejsning efterbehandles hvert hjørne med en svag radius, så vi undgår skarpe kanter. Derudover pulverlakeres alle overflader på rammen, så vi til sidst står med et helt glat produkt uden ridser og uden åbne hjørner.

Printede billeder bliver også leveret med en gummi-kant i 100% ren silikone uden talkum eller andre tungmetaller. Selve printet har en høj farveægthed og kan både vaskes ved 90 grader eller gennemvædes med sprit uden at falme eller miste farve. Det er ligeledes muligt at aftørre og rengøre både ramme og print med en klud, uden at produktet tager skade.

Korrosion

Alle vores aluminiumsprofiler er legeret efter EN AW-6063, og er derfor i korrosionsklasse C4 = Høj holdbarhed i ekstreme miljøer.

Anvendelsesområde

Forurenede byområder, industrielle områder, bestemte kystområder, områder udsat for stærkt afisende salte. Subtropiske og tropiske zoner med en atmosfære med mellemforurening.

Sikret mod galvanisk tæring

Vi limer eller svejser alle vores rammer sammen, vi benytter derfor ikke stål skruer i vores produkter. Det betyder, at vi undgår galvanisk tæring – og at der i tilfælde af særligt fugtige miljøer ikke opstår løberust på billedets front eller rust fra metalskrue skjult i samlinger. Det betyder samtidig også, at produktet ikke falder fra hinanden, når stålskrue- ne begynder at ruste.

Fødder og plader til vores profiler bliver ligeledes lavet rustfrit og laserskåret i argon, for at sikre flotte snitflader uden overfladekorrosion. De rustfrie ben sikrer, at der ikke opstår rustplamager på vinyler ved hyppig gulvvask.

For- og bagside bliver poleret, så vi undgår skarpe kanter og sikrer en høj kvalitet i overfladefinish.

Brandsikkerhed

Vores produkter lever generelt op til strenge krav – både til miljøet, indeklime og brandklasser. Ønskes datablad på produkter, kan disse fremsendes.

Akustikmaterialer er i brandklasse: Class A2-s1, D0.

Tekstiler

Camira Fabrics produkter har en høj standard – både i forhold til miljøet, indeklime og brand. Ønskes datablad på produkter, kan disse fremsendes.

Brandklasse for stofbeklædninger

FIJI Class B, S1, D0. Blazer Class D, S2, D0.

Vidste du ...

At nogle DecoDemps produkter er gennemtestet og afprøvet af FORCE Technology. Metoden efter: DS/ EN ISO 354.

Test på DTU

De omfattende laboratorietest blev foretaget i klangrum nr. 005 på DTU.

Ønskes fulde testrapporter, kan disse fremsendes.

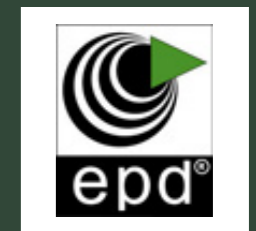

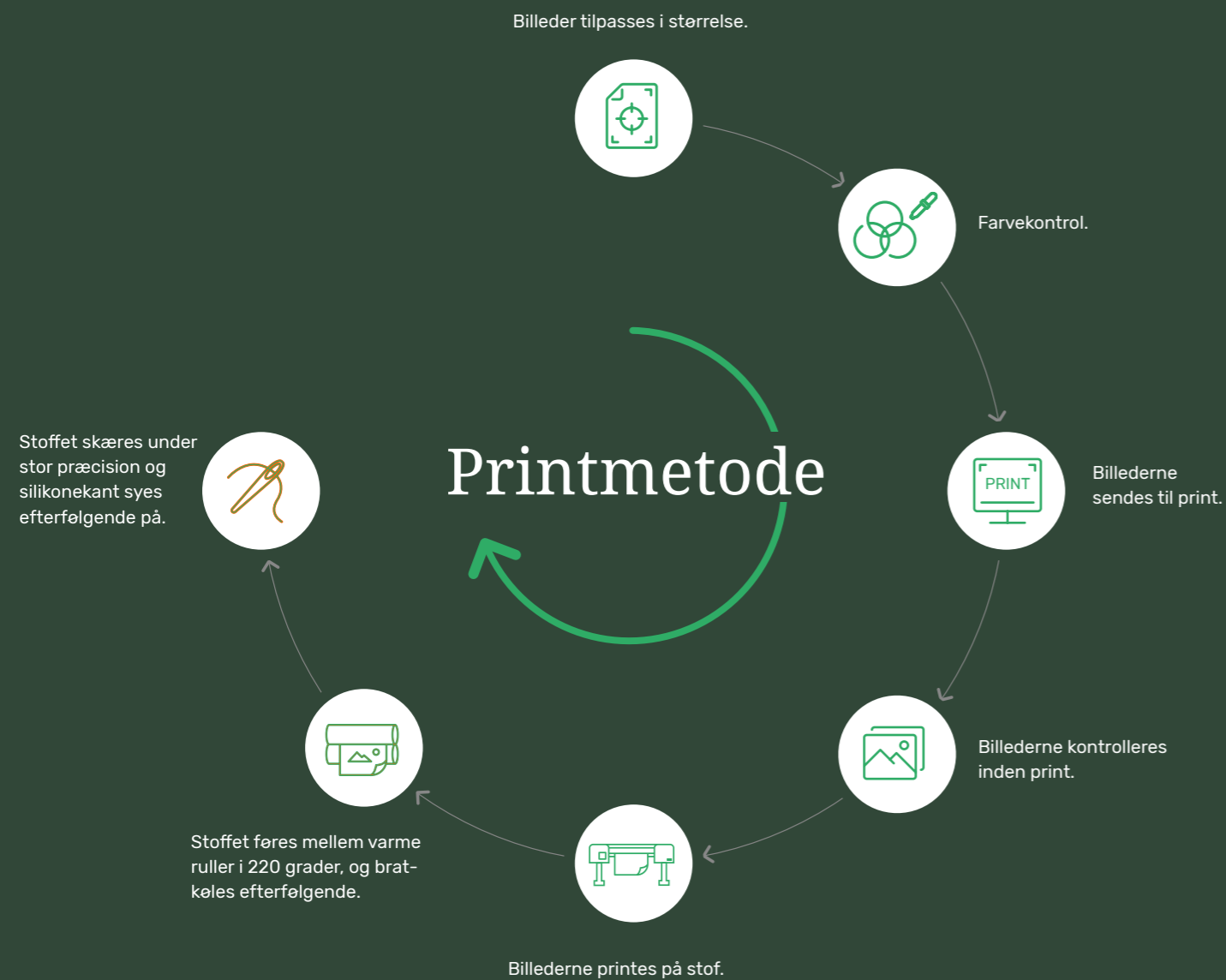

Vi leverer *helt unikke* akustikprint

Alle vores akustikprint gennemgår en helt unik proces med mange kvalitetstjek. Når vi modtager en fil til print eller et billede fra vores kunder, redigeres billedet efter rammens størrelse – og billedets opløsning kontrolleres.

Når billedet er kontrolleret og skaleret i størrelse, sendes det til print. Printet gøres klar til produktion og tjekkes en ekstra gang, inden det printes.

Alle vores tekstilgrafikker er sublimationsprintet, hvilket betyder, at motiverne først bliver printet direkte på tekstildugen, med vandbaseret farve. Efterfølgende bliver tekstildugen opvarmet til 220 Grader, hvor farven op- løftes til damp. Tekstildugen nedkøles derefter hurtigt igen, og farven fra dampen optages i tekstilet. På den måde bliver motivet en integreret del af tekstildugen.

Denne proces sikrer, at tekstilet har en enormt høj holdbarhed og farveægthed, der kan tåle vask ved 900 og aftørring med sprit.

Efter print og nedkøling skæres stoffet til, og printene lægges til syning. Her påsyes et gummibånd af 100% silikone, der er fri for tungmetaller, talkum og andre skadelige stoffer.

Vi monterer efterfølgende printet på rammen, og det er herefter er klar til at blive leveret og monteret hos kunden.

Det er vigtigt for os, at gennemgå denne omfangsrige proces med alle vores akustikprint. Fordi vi ved, at der ofte ligger mange overvejelser bag de visuelle løsninger, vores kunder vælger.



En investering, der giver genlyd

Lydgener bliver ofte nedprioriteret på mange arbejdspladser, men er typisk en af de primære årsager til et forringet arbejdsmiljø. Det kan derfor betale sig at tænke akustikken ind, når man går i gang med at bygge sit rum op.

Hos DecoDemp overlader vi ingen lyd til tilfældighederne. For vores filosofi er, at du skal have den løsning, der giver bedst mening for dig. Hvad enten det er udskiftelige motiver, en bestemt størrelse eller et skræddersyet design, så står vi altid klar.

Lad dig inspirere – vælg en løsning efter dit behov og opnå ultimativ akustisk komfort på din arbejdsplads, institution eller produktionshal.

TLF. +45 66 18 18 58

INFO@DECODEMP.COM

WWW.DECODEMP.COM

DecoDemp®

DecoDemp Akustik ApS
Egestubben 12 • 5210 Odense NV